

Lupo 



Fakta

Lupo Bas



Tygklädsel "Tools".



Flanellgrå.

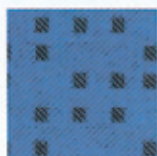

Blå/Offblack.

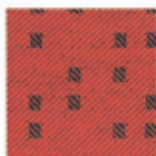

Röd/Offblack.

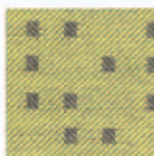

Grön/Flanellgrå.

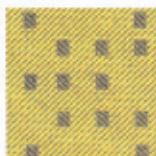

Gul/Flanellgrå.

Basutrustning

- ABS-bromsar
- Helförzinkad kaross
- Dubbla krockkuddar fram
- Sidokrockkuddar för förare och passagerare
- 5 1/2" x 14" fälgar med 185/55 RM däck (standard för 1,4 och SDI)
- Servostyrning (ej på 1,0)
- Varvräknare (ej på FSI)
- Radioförberedelse med 4 st högtalare och takantenn
- Instrumentbelysning med blått ljus
- Framstolar med steglös höjdställning
- Baksätets ryggstöd fällbart
- Nackskydd fram och bak
- Ratten ställbar i höjdlöd
- Bältessträckare fram
- Easy-Entry för enklare insteg till baksätet
- Elektronisk startspärr (godkänd av SSF)
- Tonade rutor



Fälg: Stål 14" med heltäckande hjulsida och 185-däck. (Standard för 1,4 och SDI).



Hjulsida 13".

Samtliga lacker valbara till alla modeller.

Solida Standard-lacker

*Pristillägg



Candyvit



Svart
(även GTI)



Flashröd
(även GTI)



Softblå



Gul*

Lupo Trendline



Tyglädsel "Tools".



Flanellgrå.



Blå/Offblack.



Röd/Offblack.



Grön/Flanellgrå.



Gul/Flanellgrå.

Utrustning

Se Lupo Bas

Lupo Comfortline



Tyglädsel "Tools".



Offblack.

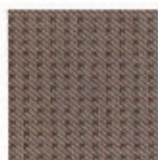

Flanellgrå.



Blå/Flanellgrå.

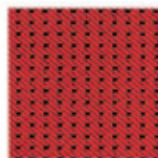

Röd/Offblack.

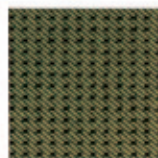

Grön/Offblack.

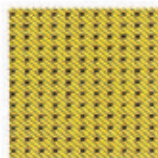

Gul/Offblack.

Utrustning

Se Lupo Bas



Metallic-lacker*

*Pristillägg



Taftgrön
(ej 3L TDI och FSI)



Månsilver
(endast 3L TDI,
FSI och GTI)



Reflexsilver
(3L TDI, FSI
ej GTI)

Pärleffekt-lacker*

*Pristillägg



Jazzblå

Lupo 3L TDI och FSI



Tygklädsel "Tools".



Grå/Silver.

Offblack.

Flanellgrå.

Blå/Flanellgrå.

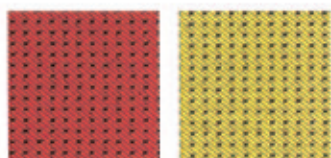

Röd/Offblack.

Gul/Offblack.



Lättmetallfälg 14".



FSI: Lättmetallfälg 14".

Utöver basutrustning

- Lättmetallfälgar 4 1/2 Jx14 med däck 155/65 R14 ULW
- Lättmetallfälgar 5Jx14 med däck 175/60 R14 ULW (FSI)
- ESP, elektroniskt stabiliseringsprogram (FSI)
- Speciell 3-ekrad magnesiumratt (3L TDI)

Tillval Lupo

- Trendlineutförande** (alternativ klädselkvalitet)
- Comfortlineutförande (alternativ klädselkvalitet, standard 3L TDI och FSI)
- Luftkonditionering (även GTI, ej FSI)
- Lättmetallfälg "Kyalami" 6Jx14" (endast 1,4 och SDI)
- Läderklädd ratt, handbromshandtag samt växelspaksknopp (ej 3L TDI, FSI och GTI)
- 2 st mugg/burkhållare fram
- Öppningsbara sidorutor bak
- Open Air, elektriskt manövrerat soltak i konstläder (1,4)
- 4 st extra högtalare bak (endast GTI)

** Ej 3L TDI och FSI

Lupo GTI



Tygklädsel "Tools".

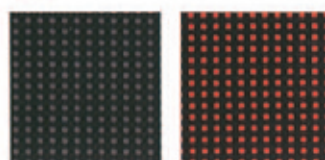

Svart/Svart.

Röd/Svart.



Lättmetallfälg 15".

Lupo GTI kan varieras med två olika klädselar och kombineras med tre olika lacker. Välj mellan Svart, Månsilver/metallic samt Flashröd.

Utöver basutrustning

- Sportstolar fram
- Lättmetallfälgar 6 1/2 Jx15 med däck 205/45 R15
- Servostyrning
- Xenonljus i strålkastarna
- Centrallås
- Elfönsterhissar
- Elmanövrerade backspeglar
- ESP, elektroniskt stabiliseringsprogram
- 3-ekrad läderratt, växelspaksknopp i läder
- Baksätets ryggstöd fällbart och delbart
- Takspoiler i bilens färg

"Ljus- och sikt-paketet"

(ej 3L TDI, FSI och GTI)

- Dimstrålkastare
- Eluppvärmda spolarmunstycken

"Öppna lätt-paketet"

(ej 3L TDI, FSI. Standard GTI)

- Centrallås med inbrottskydd
- Elektriska fönsterhissar

Lupo	1,0	1,4	SDI	3L TDI	FSI	GTI
Motor	4 cylindrar Multi-Point-Injection	4 cylindrar 4 ventiler/cylinder Multi-Point-Injection	4 cylindrar Direktinsprutning	3 cylindrar Högtrycksinsprutning Turbo, laddluftkylare Variabel turbingeometri Katalysator	4 cylindrar 4 ventiler/cylinder Direktinsprutning	4 cylindrar 4 ventiler/cylinder Multi-Point-Injection
Volym (cm ³)	997	1390	1716	1191	1390	1598
Cyl. diam/slagl (mm)	67,1/70,6	76,5/75,6	79,5/86,4	76,5/86,4	76,5/75,6	76,5/86,9
Effekt kW (hk) vid r/min	37(50)5000	55(75)5000	44(60)4500	45(61)4000	77(105)6200	92(125)6500
Max vridmoment (Nm) vid r/min	86/3000-3600	126/3800	115/2200-3000	140/1800-2400	130/4500	152/3000
Bränsle	Blyfri 95	Blyfri 95	Diesel alt. RME	Diesel alt. RME	Blyfri 98	Blyfri 95
Drivsystem						
Växellåda man/aut	5-vxl	5-vxl/automat	5-vxl	Halvautomatisk	Halvautomatisk	6-vxl
Drivning	Fram	Fram	Fram	Fram	Fram	Fram
Hjulupphängning fram	Fjäderben med triangelformade nedre länkar. Självstabiliserande styrning. Krängningsdämpare.					
Hjulupphängning bak	Torsionsaxel med separata fjädrar och gastryckstötdämpare.					
Spårvidd fram (mm)	1387 (1351 6Jx14-fälg)	1371	1371	1425	1396	1420
Spårvidd bak (mm)	1400 (1384 6Jx14-fälg)	1384	1384	1400	1394	1400
Axelavstånd (mm)	2511	2511	2511	2511	2511	2511
Styrsystem	Kuggstång	Kuggstång	Kuggstång/Servo	Kuggstång	Kuggstång/Servo	Kuggstång/Servo
Vändcirkel (m)	9,8	10,2	10,2	10,3	10,4	10,4
Bromsar fram/bak	Skivor/Trummor	Skivor/Trummor	Skivor/Trummor	Skivor/Trummor	Skivor/Trummor	Skivor/Skivor
Fälgar	4 1/2 Jx14 (6Jx14 servo)	6Jx14	6Jx14	4 1/2 x14	5Jx14	6 1/2 x15
Däck	155/70 R13 (185/55 R14 servo)	185/55 R14	185/55 R14	155/65 R14	175/60 R14	205/45 R15
Elsystem						
Generator, (A) /Batteri (Ah)	70/44	70/60	90/61	90/61	70/60	70/60
Bagageutrymme						
Liter	114	114	114	114	114	114
Tjänstevikt (kg)*	990	1020	1090	905	960	980
Totalvikt	1310	1310/1420	1380	1190	1260	1320
Max släpvagnsvikt (kg)	800	800	800	-	-	-
Max taklast (kg)	50	50	50	50	50	50
Fordonsskatt (kr)	780*	929*	3429*	2860*	780*	929*
Försäkringspremieklass	1/09/10	2/09/10	1/09/10	1/09/10	**	**
Acceleration 0-100 km/h (sek)	17,9	12,9/13,9 aut	16,8	14,5	11,8	8,3
Toppfart (km/h)	152	172/168 aut	157	165	199	205
Bränsledeklaration (l/100km)						
Blandad körning	5,8	6,2/7,2	4,4	2,99	4,9	7,0
Stadskörning	7,7	8,3/10,4	5,9	3,6	6,3	10,0
Landsvägskörning	4,8	5,0/6,0	3,6	2,7	4,1	5,3
Tankvolym, liter ca	34	34	34	34	34	34
Miljöklass	2005	2005/2000	2000	2005	2005	2005
CO ₂ utsläpp (g/km)	139	149/182	119	81	118	168

*Preliminära värden. Angiven tjänstevikt gäller bil i grundversion. Fabriken bestämmer tjänstevikten individuellt beroende på bilens utrustningsnivå. Lastförmågan är skillnaden mellan den angivna totalvikten och tjänstevikten. Om tjänstevikten höjs minskas lastförmågan.

** Ännu ej fastställt.

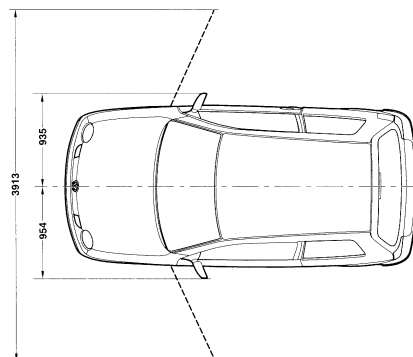
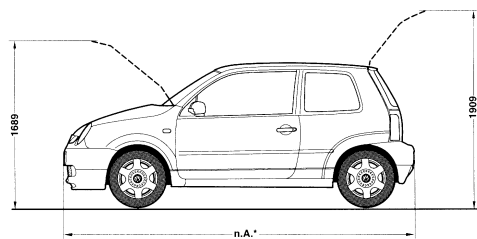
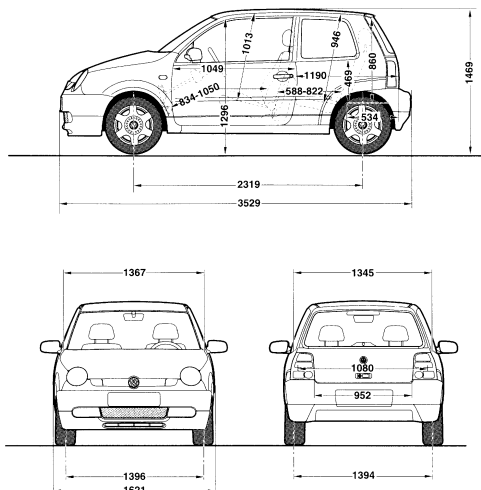

Garantier.

Nybilsgaranti – 2 år. Vagnskadeförsäkring – 3 år – Europa-garanti. Lackgaranti – 3 år. Rostskyddsgaranti – 12 år – ej krav på efterbehandling. Garantivillkoren finns beskrivna i garantibeviset.

MobilitetsGaranti: Gäller vid driftstopp som inte vållats av föraren och omfattar hjälp på plats, hyrbil eller övernattning på hotell. Förnyas vid varje grundservice.

Serviceintervaller.

Service görs enligt bilens intervallindikering. Grundservice var 12 månad eller 3000:e mil. Om den årliga körsträckan överskrider 1500 mil skall även en mellanservice med oljebyte göras.

Volkswagen Finansiering.

Att den Volkswagen du funderar på att köpa har goda köregenskaper, komfort och andra faktorer som påverkar bekvämligheten är självklart. Med Volkswagen Finansiering blir bilköpet trevligt även för plånboken, vår finansiering erbjuds enbart av Volkswagen-återförsäljaren, vilket borgar för en god mix av finansiering och bil.

Volkswagen Billån®

För privatpersonen, vad din månadsbetalning blir beror på hur stor kontantinsats du gör, lånetid 12-72 mån (72 mån gäller ny bil) och eventuell restskuld/sista betalning. Vår rörliga ränta är baserad på STIBOR 90dagar.

Volkswagen Leasing®

Leasing är oftast det bästa sättet att finansiera ditt företags bilpark. Företaget slipper binda sitt kapital och behöver heller inte belasta eventuellt kreditutrymme i banken. Med momsavlyft på leasinghyran blir leasing det självklara finansieringsvalet för ditt företag. Leasing är en flexibel finansieringsform.

MilFakta®

Kostnadskontroll över bilparken. I många företag tillhör bilkostnaderna de största utgiftsposterna, trots det är kontrollen sällan helt tillfredställande. Med vår hanterings-tjänst MilFakta får ditt företag kontroll över kostnaderna.

Volkswagenkortet.

Självklart är den långa kredittiden, med möjlighet att dela upp kostnaden på 6 månader utan ränta, ett avgörande skäl till att ha ett Volkswagenkort i plånboken. Men här får du fler argument:

Du får regelbundet information om de exklusiva erbjudandena som kommer kortinnehavaren till godo. Det kan vara allt från fritidstillbehör till service och reservdelar. Genom våra samarbetspartners, får du också rabatt på t ex drivmedel, bilhyra, färjeförbindelser och övernattningar på hotell. Du kan även lägga ditt sparande på ditt Volkswagenkort och få en av marknadens bästa räntor på dina pengar.

Behöver du fler argument, kan du känna till att vi kontinuerligt utvecklar tjänster som byggs in i kortet. Vi gör allt och lite till för att göra livet enklare för våra trogna kunder.

Volkswagen Koll®

Volkswagen Koll erbjuder mot en fast månadsavgift, service och reparationer (både delar och arbete ingår) på din bil under en avtalstid från 12-60 månader.

Fördelarna är många; Du vet exakt vad din bil kommer att kosta dig under avtalstiden i form av service- och reparationer, du erhåller en försäkring mot obehagliga överraskningar vid verkstadsbesöken, din bil utrustas med 100% originaldelar och servas och repareras på någon av våra auktoriserade märkesverkstäder och slutligen så kvalificerar du dig för mobilitetsgaranti under avtalstiden – tryggare kan ingen bli!

