



Das Auto.

Golf Sportsvan







Volkswagen i Sverige

Golf Sportsvan. Plats för komfort.

De allra första Volkswagenbilarna i Sverige rullade av färjan i Helsingborg den 14 juli 1948. Idag är de ett självklart inslag på de svenska vägarna och det finns modeller för alla smaker och behov. Från små, energieffektiva varianter till kraftfulla familjebilar och sportbilar för fartentusiasterna. Listan

är imponerande: Passat, Golf, Beetle, Polo, Sharan, Touareg och Tiguan med flera. Oavsett vad du behöver så erbjuder Volkswagen alltid ett av de allra bästa alternativen. Du får gediget byggda bilar anpassade för svenska förhållanden. Volkswagen satsar också stora resurser på att göra bilarna mer miljövänliga, bränslesnålare och säkrare. Självklart utan att förlora den körglädje som är förknippat med Volkswagen.

rakt in i bilen, baksätet är skjutbart vilket gör att pappa kan sitta där med benen i kors och bagageutrymmet sväljer hela 38 stycken matkassar i nedfällt läge. Allt detta gör Golf Sportsvan till en kompakt familjebil eller en bil för dig som uppskattar lite extra utrymme.

Du får helt enkelt en Golf på utsidan och en kombi på insidan.



Golf på utsidan. Kombi på insidan.

Golf Sportsvan är en sportig allroundbil som kombinerar det bästa från storleksklasserna halvkombi, kombi och minivan. Den är lite högre, längre och rymligare än vanliga Golf, men med samma oslagbara köregenskaper och avancerad teknik. Högre insteg gör att du kan kliva



Något för alla

Alltid ett bra val

En del vill ha snabba bilar, andra tycker att utseendet är det viktigaste och en del fokuserar mest på säkerheten. Därför har vi ett stort utbud av unika tillval och motorer som gör att du kan skapa en personlig Golf Sportsvan med allt du gillar. Välj mellan ett rikt utrustat standardutförande eller det vässade GT-utförandet. Sedan kan du välja bland många olika lackfärger, snygga klädselar och smarta utrustningspaket – allt för att du ska bli utomordentligt nöjd med din nya bil.

Generös med säker teknik

Varje år satsar Volkswagen stora resurser på att utveckla nya smarta lösningar och göra dem tillgängliga redan från start. Därför får du multikollisionsbroms, trötthetsvarnare och sju krockkuddar redan i standardutförandet. Dessutom ingår Pre-Crash som stänger bilens fönster och sträcker bilbältena för att minimera eventuella skador om olyckan skulle vara framme. Den adaptiva farthållaren ACC som reglerar avståndet till bilen framför gör körningen behaglig. För att öka din säkerhet ingår också Front Assist med City Emergency Brake som bevakar området närmast bilen och vid fara automatiskt kan bromsa bilen från 30 km/h till stillastående.* I den riktiga utrustningen ingår komfortstolar fram med steglös höjdinställning och luftkonditionering. För dig som gillar ännu

lyxigare funktioner och materialval som sportstolar och 17-tums lättmetallfälgar finns GT-utförandet med sänkt sportchassi och mörktonade rutor.

Golf Sportsvan finns med flera olika energieffektiva diesel- och bensinmotorer. Den minsta motorn TSI 110 förbrukar endast 5,1 l/100 km vid blandad körning. Såväl TDI 110 BlueMotion som TSI 125 MultiFuel klassas som miljöbilar. De, liksom alla motoralternativ för Golf Sportsvan, uppfyller utsläppskraven enligt den nya standarden EU6.

Vilken blir din personliga favorit?



Golf Sportsvan

När du väljer en Golf Sportsvan får du en rikt utrustad bil vad gäller såväl köregenskaper som komfort, säkerhet och design. Säkerhetsutrustning som multikollisionsbroms, adaptiv farthållare med Front Assist och City Emergency Brake*, och passagerarskyddssystemet Pre-Crash ingår. Systemet XDS+ förbättrar bilens väggrepp särskilt på kurviga vägar och Hill Hold Assist gör det lätt att starta i branta uppförsbackar. Inne i bilen kan du lyssna på din favoritmusik i radion med pekskärm. Välj mellan snåla bensin- eller dieselmotorer på 110 hk eller E85-versionen MultiFuel på 125 hk.

* ej BlueMotion



Golf Sportsvan GT

GT är Golf Sportsvan i sitt mest exklusiva utförande. Till exempel ingår designade sportstolar och ett sport-chassi där karossen är sänkt 15 mm. Du får 17-tums lättmetallfälgar och rutor som är mörktonade från B-stolpen och bakåt. Inne i bilen sitter det nya Ambientepaketet som med kromlister och infällt ljus i panelerna ger interiören premiumkänsla.



Golf Sportsvan BlueMotion

Golf Sportsvan TDI 110 BlueMotion visar vägen för hur effektiva våra motorer är. Med en bränsleförbrukning på låga 3,8 l/100 km och ett CO₂-utsläpp på endast 98 g/km är den marknadsledande i sitt segment. Tack vare en mängd smarta funktioner som hjälper till att hålla utsläpp och förbrukning nere gör det bilen till en miljöbil enligt svenska miljöbilsregelverket. Det betyder att du som väljer denna modell inte behöver betala fordonsskatt de första fem åren.

Sveriges favorit

Golf Sportsvan TSI 110

Om du vill ha en rymlig och flexibel bil med elegant design och ett omfattande säkerhetskoncept är Golf Sportsvan ett självklart val. Bilen är rikt utrustad med innovationer som Front Assist med City Emergency Brake och den adaptiva farthållaren som håller avståndet till bilen framför. Komfortstolar fram med steglös höjdinställning och reglerbart svankstöd gör att du reser bekvämt långa sträckor. Koppla din mobil till bilens Infotainmentsystem via USB

eller Bluetooth för samtal eller för att njuta av din favoritmusik som strömmar ur bilens åtta högtalare. Designade 16-tums lättmetallfälgar ingår och kylargrillen är snyggt svartlackerad med kromklädda lameller.



01

GOLF SPORTSVAN TSI 110

Utrustad med bland annat:

- Adaptiv farthållare (ACC) inklusive Front Assist med City Emergency Brake
- App-Connect (MirrorLink, Apple Car Play och Android Auto)
- Bluetooth handsfree med handsfree profil och Audio streaming
- Komfortstolar fram med steglös höjdinställning och reglerbart svankstöd
- Lättmetallfälgar 16 tum Toronto
- Praktiskt utfällbara bord
- Radio Composition Media inklusive 8 högtalare
- USB + AUX-in



04



02



03



05

- 01 Golf Sportsvan förarmiljö i tygklädsel Zoom Shetland | S
- 02 Praktiskt utfällbara bord | S
- 03 Över 1500 liters lastutrymme | S
- 04 Dimstrålkastare med statiskt kurvlyjus | T
- 05 Metalliclack Tungsten Silver | T
- 06 Lättmetallfälg Toronto 16 tum | S

S Standard
T Mot tilläggskostnad

Bygg din bil!

Skapa en personlig Golf Sportsvan på volkswagen.se/byggdinbil. Här kan du välja olika lackfärger, fälgar samt tillval och direkt se hur din nya bil ser ut och vad den kostar. Vill du veta vilken utrustning bilen på bilderna har knappar du in referenskoden: **V6J613NY** under fliken Spara/Ladda

Produktportalen

Bilarna på bilderna kan vara extrautrustade. För dig som önskar en fullständig inblick i vilken utrustning som erbjuds en Golf Sportsvan finns Produktportalen som du hittar i din mobil, läsplatta eller dator på produktportalen.volkswagen.se



06

En äkta miljöbil

Golf Sportsvan BlueMotion

Golf Sportsvan BlueMotion visar vägen för Volkswagens effektiva miljöbilar. Den har en bränsleförbrukning på låga 3,8 l/100 km och ett CO₂-utsläpp på endast 98 g/km, vilket är marknadsledande i detta segment.

Förutom den vanliga utrustningen i en Golf Sportsvan ingår bland annat lätt-rullande däck, start/stoppssystem och bromsenergiåtervinning som hjälper till att hålla utsläpp och förbrukning nere. Det gör att Golf Sportsvan BlueMotion

uppfyller kraven för miljöbil enligt svenska miljöbilsregelverket, vilket betyder att du som väljer denna modell inte behöver betala fordonsskatt de första fem åren.

Tänk Golf Sportsvan BlueMotion när du värdesätter komfort och miljö.



01

GOLF SPORTSVAN TDI 110 BLUEMOTION

Utöver Golf Sportsvan utrustad med bl a:

- Aerodynamisk anpassad stötfångare och diffusor
- App-Connect (MirrorLink, Apple Car Play och Android Auto)
- Farthållare
- Lättrullande däck
- Sportchassi, kaross sänkt med ca 15 mm

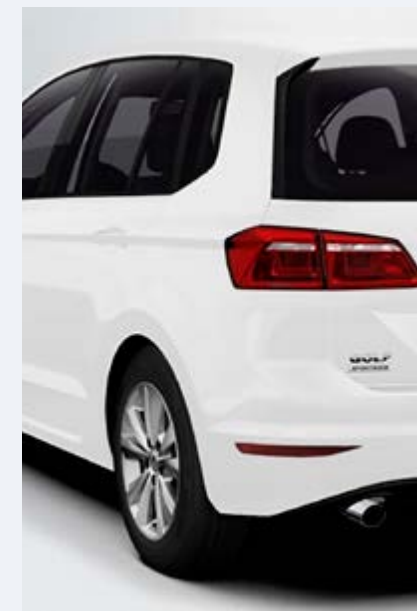

03



02



04

- 01 59 0 liters lastutrymme med uppfällt baksäte | S
- 02 Mörktonade rutor från B-stolpen och bakåt | T
- 03 BlueMotion-emblem | S
- 04 Solid lack Pure White | S
- 05 Lättmetallfälg Toronto 16 tum | S

S Standard
T Mot tilläggskostnad

Bygg din bil!

Skapa en personlig Golf Sportsvan på volkswagen.se/byggdinbil. Här kan du välja olika lackfärger, fälgar samt tillval och direkt se hur din nya bil ser ut och vad den kostar. Vill du veta vilken utrustning bilen på bilderna har knappar du in referenskoden: **V3K7MRED** under fliken Spara/Ladda

Produktportalen

Bilarna på bilderna kan vara extrautrustade. För dig som önskar en fullständig inblick i vilken utrustning som erbjuds i BlueMotion finns Produktportalen som du hittar i din mobil, läsplatta eller dator på produktportalen.volkswagen.se



05

Fulländad

Golf Sportsvan GT

Utmärkt design i kombination med lyxiga detaljer och funktioner. GT är Golf Sportsvan i sitt mest exklusiva utförande. Till exempel ingår designade sportstolar i tygklädsel/Alcantara, extra textilmattor och Ambientepaketet som med kromlister och infällt ljus i panelerna ger interiören verklig premiumkänsla. Det syns att du valt

en GT på utsidan också: bakljusen är mörkröda, sportchassit är sänkt 15 mm, rutorna är mörktonade från B-stolpen och bakåt. Den sportiga looken fulländas med 17-tums lättmetallfälgar. GT är det bästa av det bästa – utan kompromisser.



01

02

GOLF SPORTSVAN GT

Utöver Golf Sportsvan utrustad med bl a:

- 12-voltsuttag i bagageutrymmet
- Ambientebelysning
- App-Connect (MirrorLink, Apple Car Play och Android Auto)
- Kromapplikationer på ljusomkopplare, spegeljusterings- och fönsterhissknappar
- Kromlister på kylargrillens lameller
- Mörktonade rutor från B-stolpen och bakåt
- Mörkröda bakljus
- Sportchassi
- Sportstolar fram med sätesklädsel i tyg/Alcantara



03



- 01 Över 1500 liters lastutrymme med fällbara säten | S
- 02 Tygklädsel/Alcantara Shetland | S
- 03 Mörkröda bakljus | S
- 04 Ambientebelysning – exklusiv ljussättning. Läsampor, golvrumsbelysning fram och ljuslister i underkant av dörrsidornas dekorpaneler i vitt LED-ljus | S
- 05 Lättmetallfälg Dijon 17" | S

S Standard
T Mot tilläggskostnad

Bygg din bil!

Skapa en personlig Golf Sportsvan på volkswagen.se/byggdinbil. Här kan du välja olika lackfärger, fälgar samt tillval och direkt se hur din nya bil ser ut och vad den kostar. Vill du veta vilken utrustning bilen på bilderna har knappar du in referenskoden: **VB2CS6DW** under fliken Spara/Ladda



04

Produktportalen

Bilarna på bilderna kan vara extra-utrustade. För dig som önskar en fullständig inblick i vilken utrustning som erbjuds i GT finns Produktportalen som hittar i din mobil, läsplatta eller dator på produktportalen.volkswagen.se



05





Design och komfort

Imponerar i alla lägen

Golf Sportsvan har verkligen utseendet med sig, men som hos alla stora personligheter är det insidan som räknas. Du sitter högt och de stora glasrutorna ger en ypperlig sikt. Baksätet kan justeras 180 mm i längsriktningen, vilket ger gott om benutrymme.

De kromade infattningarna och dekor-element ger interiören ett sobert intryck. Här finns en högt placerad, multifunktionell mittkonsol med stor infotainment-pekskärm som erbjuder underhållning och information. I dörrfickorna kan du enkelt stuva undan 1-litersflaskor och om du fäller baksätet får du över 1 500 liter i lastkapacitet. Kanten till bagageutrymmet

är låg, vilket gör Golf Sportsvan mycket lättlastad och lastrumsgolvet är justerbart i två nivåer varav den ena är nästan helt plan.

Ta en provtur och upplev design, komfort och funktion i perfekt harmoni.







Säkerhet

Vaken och omtänksam

Golf Sportsvan är full med säkerhets-system så att din resa ska bli så bekväm och trygg som möjligt. Till exempel ingår alltid multikollisionsbroms, trötthetsvarnare och passage-rarskyddssystemet Pre Crash. Den adaptiva farthållaren ACC* hjälper till att

automatiskt reglera avståndet till fram-förvarande fordon. Dessutom ingår Front Assist och City Emergency Brake som i hastigheter upp till 30 km/h bromsar bilen till stillastående om det upptäcker ett stillastående objekt i bilens färdriktning.* Som tillval kan du

utrusta den med det nya assistans-systemet Blind Spot.

Systemet registrerar både bilar som snabbt närmar sig för att köra om och bilar som befinner sig i den döda vinkeln. Om du påbörjar en omkörning i ett sådant läge varnar systemet genom att blinka och till och med styra emot om det behövs. För att hålla det kort: i en Golf Sportsvan kör du mer säkert.



Blind Spot varnar dig om ett fordon befinner sig i döda vinkeln. Systemet har även en funktion som kallas Drive out Assist som aktiveras när du ska backa ut ur en parkeringsficka. Om en bil närmar sig som du inte kan se varnar systemet och kan till och med bromsa bilen för att undvika en kollision.



Golf Sportsvan får högsta betyg, fem stjärnor, i Euro NCAPs säkerhetstester. Det gör Golf Sportsvan till en av världens säkraste bilar.

MER SÄKERHET OCH TRYGGHET

- Backkamera Rear Assist
- Dynamic Light Assist
- Filhållningsassistent Lane Assist
- Light Assist helljusreglering
- Multikollisionsbroms
- Parkeringsensorer fram och bak
- Parkeringsassistent Park Assist
- Pre Crash
- Trötthetsvarnare
- Vägmärkesidentifiering Sign Assist
- Sju krocksuddar



* Ej BlueMotion





Infotainment

Nytta och nöje

Golf Sportsvan har den senaste generationen av Volkswagens infotainment-system. Det innebär betydligt snabbare uppstart av systemet, kvickare beräkning av färdvägar och finslipade språkdialoger. Du manövrerar enkelt via en högupplöst pekskärm och systemet

erbjuder maximala anslutningsmöjligheter för externa enheter.

I standardutrustningen ingår **Radio Composition Media** där radio och CD sköts via en 6,5-tums pekskärm. Du kan även spela upp musik via ett USB-minne eller Bluetooth, och som tillval

kan du välja DAB-mottagare för att lyssna på digitalradio. Alla Golf Sportsvan har **Bluetooth handsfree** som standard. Som tillval finns två avancerade navigations-system: **Discover Media** med 6,5-tums skärm och **Discover Pro** med 8-tums skärm.

Navigation Discover Pro kan kombineras med **Bluetooth handsfree Premium** som är speciellt utformad för att hantera information från telefoner med rSAP-profil. Då medföljer en extra SIM-kortsläsare i handskfacket så att du kan koppla upp två mobiler samtidigt.

I navigationssystemen ingår även **Car-Net** med tillgång till mobila onlinetjänster. Registrera bilen för Car-Net så får du den senaste informationen från internet om vägarbeten och vädret på resmålet. Med Discover Pro hittar du enkelt till dina favoritresmål med hjälp av Google Earth® och Google Street View®.



Navigation Discover Pro. Med svenska menytexter och svenskt tal, röststyrning samt kartor i 2D/3D. 8 tums färgskärm.



Navigation Discover Media. Navigationssystem med svenska menytexter och svenskt tal.



Radio Composition Media. Ger stora möjligheter att spela upp din egen musik.



App-Connect speglar apparna i din mobil.

MER INFOTAINMENT

- Radio Composition Media med CD-spelare och SIM-kortsläsare i handskfacket
- Navigation Discover Media
- Navigation Discover Pro
- Soundsystem Dynaudio Excite. Digital 10-kanalsförstärkare, 8 högtalare, 400 W totaleffekt
- Med App-Connect kan du bland annat spegla utvalda appar på bilens pekskärm. App-Connect är standard och fungerar till iPhone, Samsung och HTC (Google tillkommer under 2016).

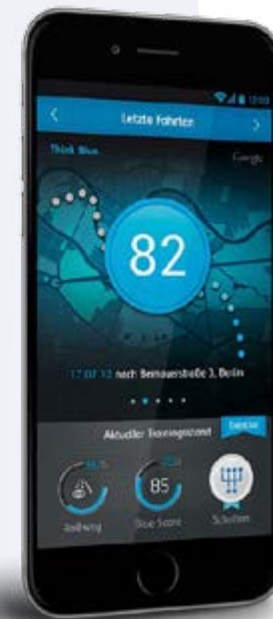

Lackfärger

Personlighet

Lackfärgerna från Volkswagen ger dig möjlighet att visa din personlighet. Välj mellan solid-, metallic- och pärleffekt-lackeringar i olika nyanser. Alla har applicerats i flera olika lager för att ge fin lyster och ett bra korrosionsskydd. Observera att de tryckta färgerna i den här katalogen kan skilja sig från hur de ser ut i verkligheten. Välkommen in till din närmsta återförsäljare och upplev dem i verkligheten.

S Standardutförande
T Mot tilläggskostnad

PURE WHITE | S
SOLID LACK



TORNADO RED | S
SOLID LACK



PYRAMID GOLD | T
METALLICLACK



BLACK | S
SOLID LACK



PACIFIC BLUE | T
METALLICLACK



REFLEX SILVER | T
METALLICLACK



LIMESTONE GREY | T
METALLICLACK



ORYX WHITE | T
PÄRLEFFEKTLACK



NIGHT BLUE | T
METALLICLACK



TUNGSTEN SILVER | T
METALLICLACK



HABANERO ORANGE | T
METALLICLACK



DEEP BLACK | T
PÄRLEFFEKTLACK



SUNSET RED | T
METALLICLACK



Klädsel och fälgar

Uttrycksfull design

Ge din bil ett personligt utseende med känsla och attityd. Klädselarna i Golf Sportsvan är noggrant sydda och tillverkade av högsta kvalitet. Det gör att de klarar många bekväma mil tillsammans med dig och dina passagerare.

De designade lättmetallfälgarna är inte bara vackra att se på utan även formgivna för att skapa en perfekt balans mellan kontroll och kraft.

S Standardutförande
T Mot tilläggskostnad

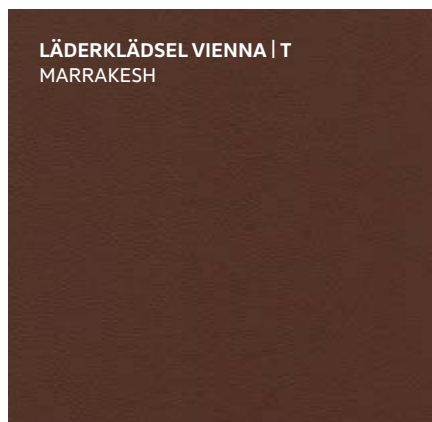
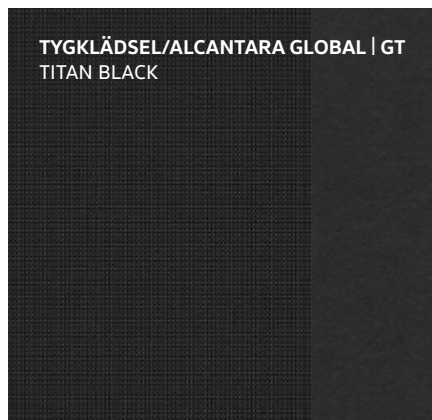
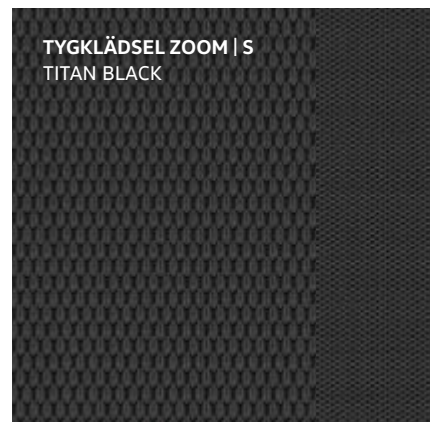
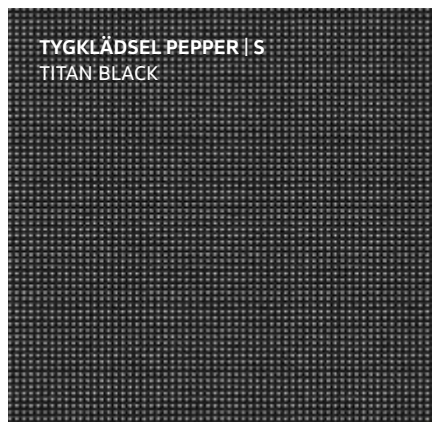

TORONTO 16" | S



DIJON 17" | S GT



GENEVA 17" | T



MADRID 17" | T



SINGAPORE 17" | T*



DURBAN 18" | T GT



MARSEILLE 18" | T GT



SERRON 18" | T GT



* Ej GT

Tilläggs paket

Prisvärda lösningar

Våra tilläggs paket innehåller utrustning som ger dig ökad komfort och säkerhet. Här hittar du exempelvis backkamera och parkeringssensorer som gör det enkelt att parkera bilen i trånga utrymmen.

Tänk på att det är mer förmånligt att välja paketlösningarna än att plocka ihop din utrustning styckvis.

T Mot tilläggs kostnad



PLUSPAKET | T

- Bi-xenonstrålkastare med LED-varseljus
- Dimstrålkastare med statiskt kurvlyjus
- Parkeringssensorer fram och bak
- Regnsensor och automatiskt avbländbar innerbackspegel

FÖRARASSISTANSPAKET | T

- Keyless Access
- Lane Assist och Light Assist
- Park Assist 2.0
- Regnsensor och automatiskt avbländbar innerbackspegel
- Sidokrockkuddar samt bältespåminnare bak

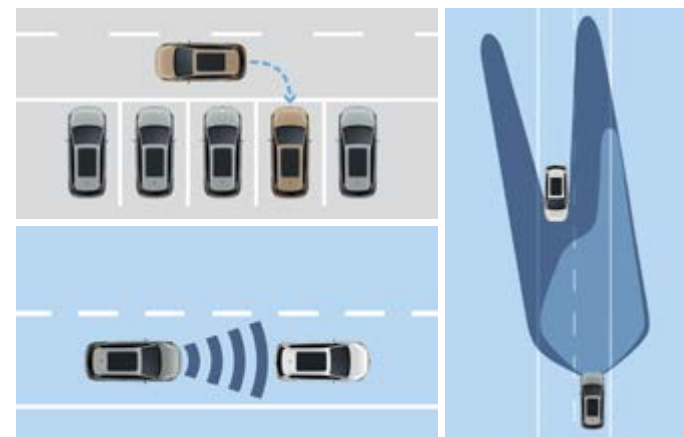

DRAGPAKET | T

- Backkamera
- Dragkrok, infällbar
- Lastrumsmatta och reflexväst samt första hjälpen-kit från Volkswagen Tillbehör



Teknisk data

Fakta

Golf Sportsvan finns med flera olika bränslesnåla bensin- och diesel-motorer. Lägst CO₂-utsläpp och förbrukning har TDI 110 BlueMotion som även klassas som miljöbil i Sverige. Här brevid ser du ett urval av fakta för de olika modellerna.

För dig som önskar en fullständig inblick i utrustning, teknisk data med mera finns Produktportalen. Här finns detaljerad information om exempelvis alla mått, markfrigång, vinterhjul-rekommendationer och mycket annat.

produktportalen.volkswagen.se

| Golf Sportsvan | | TSI 110 | TSI 125 Multifuel | TSI 125 | TSI 150 | TDI 110 |
|--------------------------------------|---------|---|---|---|---|--|
| Motorer | | 4 cylindrar 16 ventiler Direktinsprutning Turboöverladdning Trevägs-katalysator | 4 cylindrar 16 ventiler Direktinsprutning Turboöverladdning Trevägs-katalysator | 4 cylindrar 16 ventiler Direktinsprutning Turboöverladdning Trevägs-katalysator | 4 cylindrar 16 ventiler Direktinsprutning Turboöverladdning Trevägs-katalysator | 4 cylindrar, 16 ventiler Common rail insprutning Turbo, Laddluftkylare Variabel turbingeometri Trevägs-katalysator Partikelfilter |
| Drivlina | | | | | | |
| Växellåda | man/aut | 6 vxl/DSG 7 dubbelkoppling | 6 vxl/- | -/DSG 7 dubbelkoppling | 6 vxl/DSG 7 dubbelkoppling | 5 vxl/DSG 7 dubbelkoppling |
| Motor | | | | | | |
| Max vridmoment vid r/min | | 175 / 1400 - 4 000 | 200 / 1400 - 4 000 | 200 / 1400 - 4 000 | 250 / 1500 - 3 500 | 250 / 1500 - 3 000 |
| Effekt vid | | 81 kW (110 hk) | 92 kW (125 hk) | 92 kW (125 hk) | 110 kW (150 hk) | 81 kW (110 hk) |
| Toppfart km/h | man/aut | 192 / 192 | 200 / - | 200 / - | 212 / 212 | 192 / 192 |
| Acceleration 0-100 km/h | man/aut | 10,7 / 10,7 | 9,9 / - | 9,9 / - | 8,8 / 8,8 | 11,3 / 11,3 |
| Styrsystem | | | | | | |
| Vändcirkel, m | | 11,1 Servostyrning elektromekanisk, Servotronic | 11,1 Servostyrning elektromekanisk, Servotronic | 11,1 Servostyrning elektromekanisk, Servotronic | 11,1 Servostyrning progressiv, Servotronic sport | 11,1 Servostyrning elektromekanisk, Servotronic |
| Mått/vikter | | | | | | |
| Tjänstevikt ¹⁾ (kg) | man/aut | 1324 / 1350 | 1362 / - | 1383 / | 1391 / 1409 | 1420 / 1436 |
| Totalvikt (kg) | man/aut | 1850 / 1870 | 1880 / - | 1900 / | 1880 / 1900 | 1920 / 1940 |
| Max Taklast (kg) | | 75 | 75 | 75 | 75 | 75 |
| Maximalt tillåten släpvagnsvikt (kg) | | 1300 | 1400 | 1400 kg | 1500 kg | 1500 kg |
| Max släpvagnsvikt på B-körkort (kg) | | - | - | - | - | - |
| Längd (mm) | | 4 338 | 4 338 | 4 338 | 4 338 | 4 338 |
| Bredd inklusive ytterspeglar (mm) | | 2 050 | 2 050 | 2 050 | 2 050 | 2 050 |
| Bredd exklusive ytterspeglar (mm) | | 1 807 | 1 807 | 1 807 | 1 807 | 1 807 |
| Höjd (mm) | | 1 578 | 1 578 | 1 578 | 1 578 | 1 578 |
| Bagageutrymme | | | | | | |
| Längd uppfällt/nedfällt säte (mm) | | 875 / 1 666 | 875 / 1 666 | 875 / 1 666 | 875 / 1 666 | 875 / 1 666 |
| Volym (mm) | | 590 - 1 520 | 590 - 1 520 | 590 - 1 520 | 590 - 1 520 | 590 - 1 520 |
| Miljö- och bränsledeklaration | | | | | | |
| Miljöklass ²⁾ | | Euro 6 | Euro 6 | Euro 6 | Euro 6 | Euro 6 |
| CO ₂ -utsläpp (g/km) | man/aut | 117 / 116 | 121 (125*) / - | 121 | 130 / 126 | 101 / 104 |
| Bränsletyp | | Bensin 95 oktan | Bioetanol (E85) (Bensin 95 oktan*) / - | Bensin 95 oktan | Bensin 95 oktan | Diesel |
| Stadskörning (l/100km) | man/aut | 6,3 / 6,1 | 9,4 (6,9*) / - | 6,2 | 7,0 / 6,5 | 4,5 / 4,4 |
| Landsvägskörning (l/100km) | man/aut | 4,4 / 4,4 | 6,2 (4,5*) / - | 4,5 | 4,9 / 4,8 | 3,5 / 3,8 |
| Blandad körning (l/100km) | man/aut | 5,1 / 5,0 | 7,4 (5,4*) / - | 5,2 | 5,6 / 5,5 | 3,9 / 4,0 |
| Övriga tekniska data | | | | | | |
| Fordonsskatt (kr) | man/aut | 492 / 470 | 470 | 580 | 778 / 690 | 1103 / 1103 |

TDI 110 BlueMotion

TDI 150

4 cylindrar, 16 ventiler
Common rail insprutning
Turbo, Laddluftkylare
Variabel turbingeometri
Trevägskatalysator
Partikelfilter

4 cylindrar, 16 ventiler
Common rail insprutning
Turbo, Laddluftkylare
Variabel turbingeometri
Trevägskatalysator
Partikelfilter

6 vxl/-

6 vxl/DSG 6 dubbelkoppling

250/1500-3000

340/1750-3000

81 kW (110 hk)

110 kW (150 hk)

196/-

212/210 km/h

11,3/-

9,2/9,2

11,1

Servostyrning elektromekanisk,
Servotronic

11,1

Servostyrning progressiv,
Servotronic sport

1435/-

1474/1492

1830/-

1970/1990

75

75

1000 kg

1600 kg

-

-

4338

4338

2050

2050

1807

1807

1561

1578

875/1666

875/1666

590-1520

590-1520

Euro 6

Euro 6

98/-

115/125

Diesel

Diesel

4,2/-

5,1/5,4

3,5/-

4,0/4,4

3,8/-

4,4/4,8

0³⁾(1103) /-

1312/1833

Bränsleförbrukning och avgascertifieringsvärden
Samtliga utsläppsvärden under avsnitten Bränsle- och Miljödeklaration gäller bil i grundversion. Högre utrustningsnivå och eventuell unik svensk utrustning ger högre vikt och därmed högre bränsleförbrukning och CO₂-utsläpp. Fordonsindividuella uppgifter om avgascertifieringsvärden och CO₂, finns i bilregistret. För att se hur fordonsskatten beräknas, gå in på www.transportstyrelsen.se (klicka på "Väg", "Fordon", "Fordonsskatt", "Hur bestäms skattens storlek" i nämnd ordning).

Återvinning

Minst 85 % används till återvinning och återanvändning. I enlighet med förordningen om producentansvar för bilar, SFS 1997:788, erbjuds Volkswagens bilägare att kostnadsfritt lämna in sina uttjänta bilar för återvinning. För mer information om auktoriserade mottagningsstationer vänligen gå in på www.bilsweden.se.

Miljöcertifiering

Importören, Volkswagen Group Sverige AB, är certifierade enligt ISO14001. I stort sett alla produktionsanläggningar är certifierade enligt ISO14001 eller EMAS.

Tilläggsinformation till tabellen

(markerat som fotnoter i tabellen)

1) Preliminära värden. Tillverkaren bestämmer tjänstevikten individuellt beroende på bilens utrustningsnivå. Lastförmågan är skillnaden mellan den angivna totalvikten och tjänstevikten.

Om tjänstevikten höjs minskas lastförmågan.

2) Den europeiska avgasnormen Euro 6 innebär en skärpning av kraven jämfört med miljöklasserna Euro 5, 2005 och 2005 PM.

3) Skattebefriad i 5 år

* avser Bensen 95 oktan

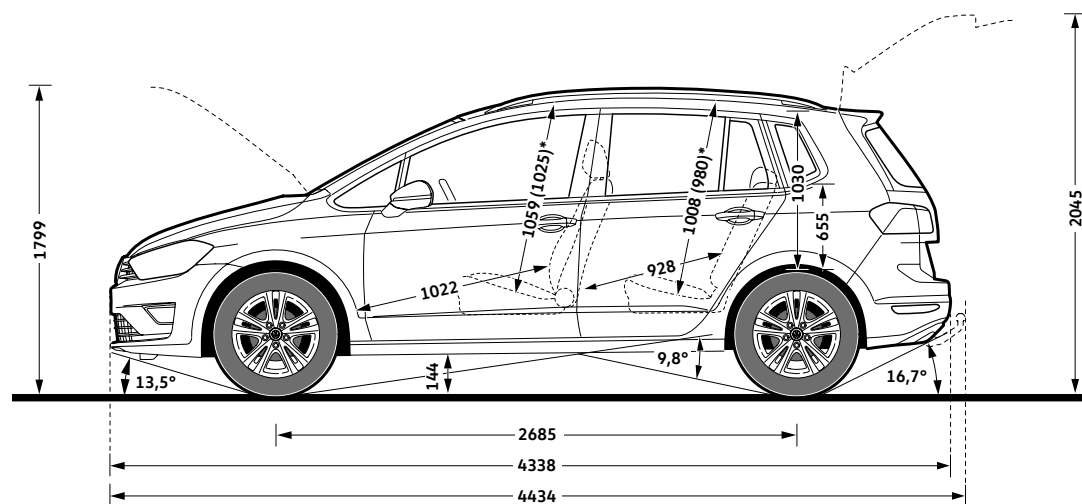
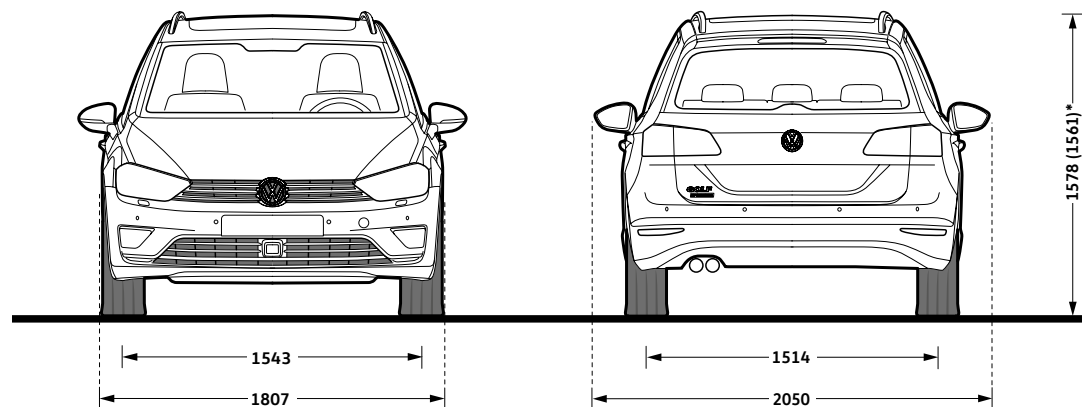

* BlueMotion

Think Blue. Factory.

Lower
Environmental
Impact





Think Blue

Kör utan farliga utsläpp

För oss är det självklart att det inte ska vara en kompromiss att köra en miljöbil. Vi arbetar aktivt för att göra alla våra motorer (etanol, gas, bensen, diesel, el och elhybrid) mer energieffektiva och skonsammare mot miljön.

Utöver det utvecklar vi ständigt nya funktioner för att minska miljöpåverkan utan att kompromissa med kraft eller körglädje. BlueMotion Technologies är samlingsnamnet för alla våra miljöinnovationer. Några av dessa är start-/stoppsystem, lågfriktionsdäck och optimerad aerodynamik.

Redan i standardversionen av Golf Sportsvan får du smarta funktioner som automatiskt start/stopp, växlerkommendationer och bromsenergiåtervinning.

Golf Sportsvan som miljöbil

Vill du köra miljövänligt är Golf Sportsvan TDI 110 BlueMotion ett alldeles utmärkt val.

Med 110 hk har den en bränsleförbrukning på låga 3,8 l/100 km och ett CO₂-utsläpp på endast 98 g/km. Det är marknadsledande i segmentet och gör Golf Sportsvan TDI 110 BlueMotion till en miljöbil enligt svenska miljöbilsregelverket. Du slipper därför betala fordonsskatt i hela fem år. Även Golf Sportsvan TSI 125 MultiFuel, som körs på E85, uppfyller kraven och klassas som miljöbil.

På **volkswagen.se** hittar du information om våra miljömodeller. Till exempel kan du läsa om våra marknadsledande och utsläppsfria elbilar e-Golf och e-up! där vi även tillhandahåller lösningar för dig som vill använda miljöcertifierad el från svenska vindkraftverk. Du hittar också information om våra hybrid-, gas- och etanolmodeller.

Vill du läsa mer om Volkswagens miljöarbete i stort hittar du det på thinkblue.se

Bygg din bil

Prova olika utföranden

I bilkonfiguratoren på **volkswagen.se** kan du bygga ihop din egen personliga Golf Sportsvan. Här kan du välja olika lackfärger, testa olika fälgar och tillval och se hur din nya bil ser ut. Du får direkt veta vad den kostar och kan enkelt räkna ut en månads-kostnad.

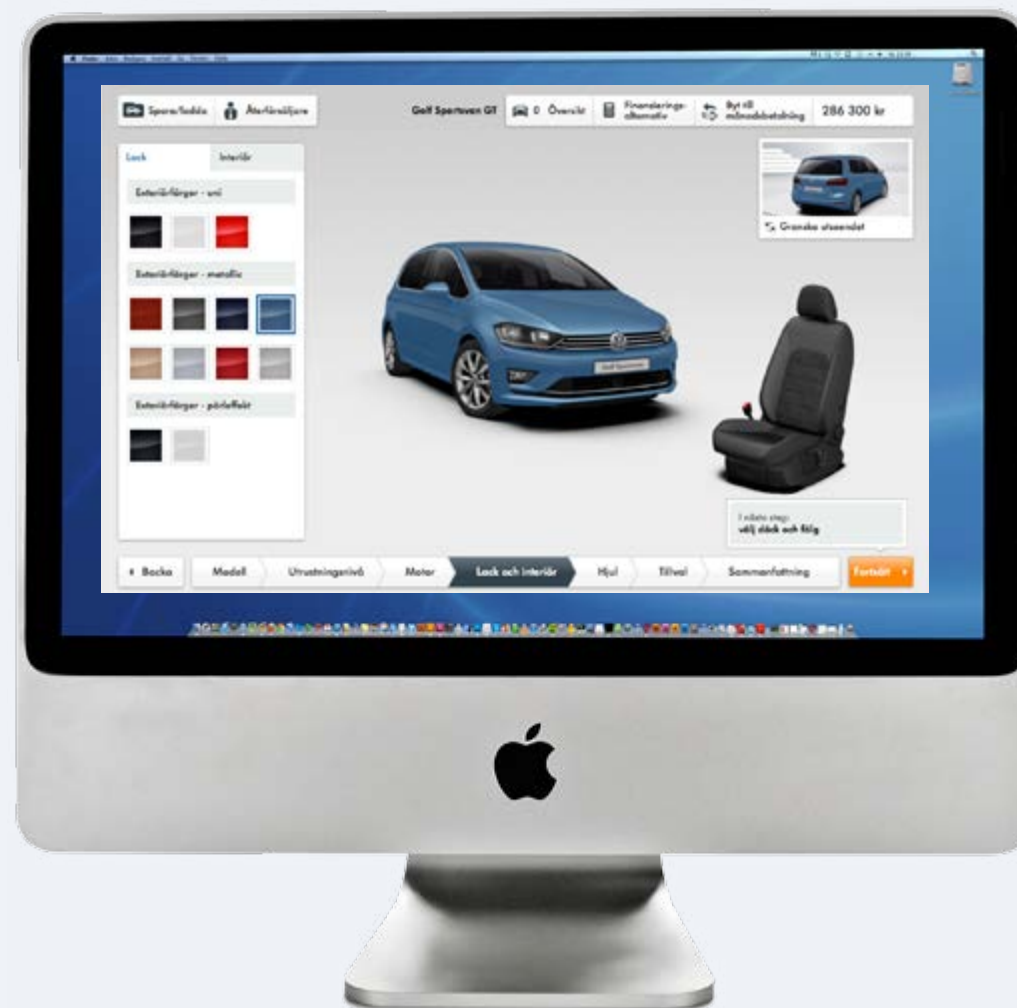







Volkswagen Finansiering

Nyckeln till mobilitet

Det finns mängder av sätt att finansiera sitt bilköp, från att belåna huset till att betala kontant, eller kanske ännu enklare – via någon av Volkswagens flexibla och förmånliga finansieringsformer.

Enkel hantering för företaget

Vi erbjuder finansiering med restskuld eller restvärde där bilen fungerar som säkerhet. Finansieringen följer bilens värdeminskning. Det ger dig lägre månadsbetalning och du kan byta till ny bil oftare.

Rabatt på försäkringen

Väljer du vår finansiering kan du även teckna Volkswagen Försäkring till förmånliga villkor. De flesta kunder, oavsett ålder och bostadsort, brukar uppfatta försäkringspremien som fördelaktig.



Serviceavtal med en fast månadskostnad

Om du även kombinerar med ett serviceavtal får du en fast månadskostnad under hela avtalstiden och kontroll på kostnaderna för service.

För mer information:

volkswagen.se/finansiering

Golf Sportsvan

BRO 200 52120 • Juni 2015

www.volkswagen.se

 facebook.com/volkswagensverige

 Instagram: [@volkswagensverige](https://instagram.com/volkswagensverige)

 Twitter: [@vwsverige](https://twitter.com/vwsverige)

 youtube.com/volkswagensverige